

UN SEUL POINT DE CONTACT POUR VOTRE ÉLECTRICITÉ INDUSTRIELLE

Distribution électrique

- Interrupteur, ATS
- MCC
- Armoire de commutation

Transformateur

- Transformateur de puissance
- Transformateur sur socle
- Transformateur à sec
- Transformateur spécialisé

Alimentation Câble bus

- Conception 3D dans existant
- Remplacement des « bus duct »
- Rayon de courbure serré
- Rapidité d'exécution

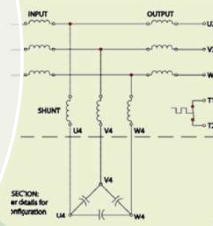
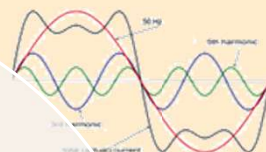
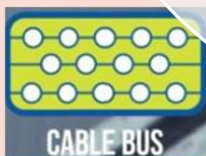
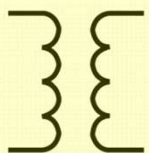

Étude & Mesurage

Qualité de l'onde

- Variateur en faute
- Défaut intermittent
- Variation de la tension
- Surtensions transitoires
- Surchauffe équipement
- Obligation Hydro-Québec

Harmonique et

Facteur de puissance

- Proposition de solutions adaptés à vos besoins et budgets
- Réduction des « downtimes »
- Réduction des pénalités Hydro Québec

Sécurité électrique

- Réduction de niveau d'énergie
- Lecture Point chaud en continue
- Détection de faute à la terre en continue
- Protection électrisation humain

Transformateur sur socle



Mise à la terre haute impédance



Switchgear, MCC, Interrupteur de transfert



Filtre harmonique actif & passif

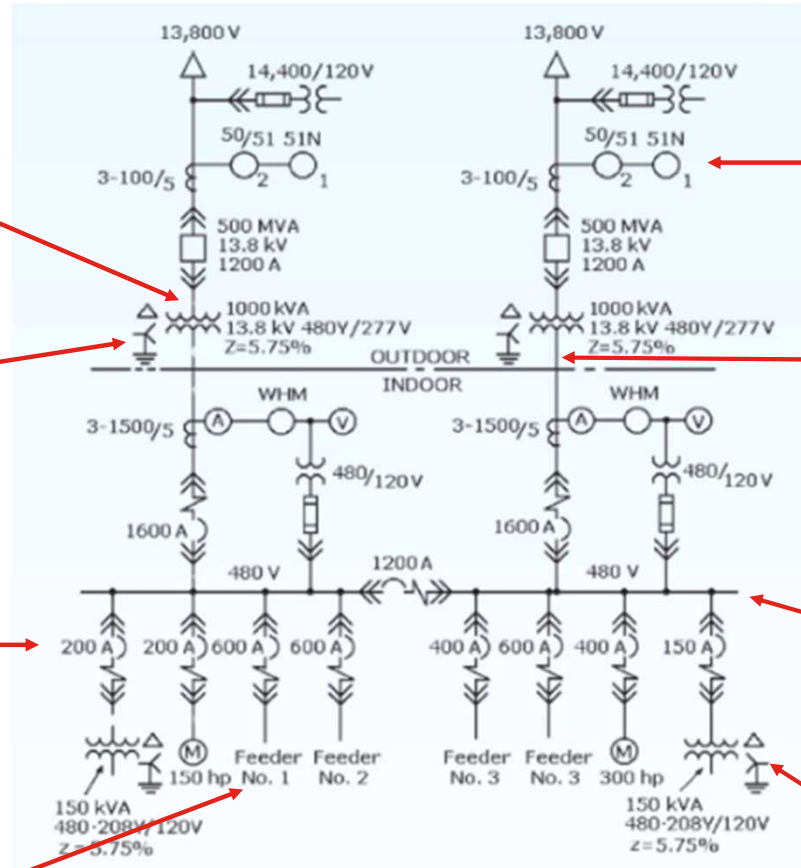

Mesure & étude de la qualité de l'onde

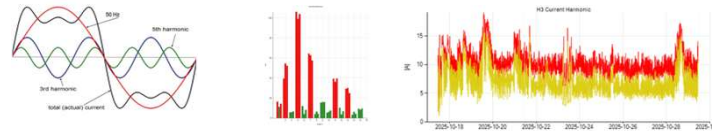

Correction de facteur de puissance (Basse et moyenne tension)



Alimentation en Cable Bus

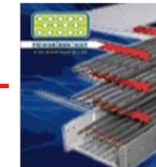

Sécurité humaine, réduction d'énergie et point chaud (Arc-Flash)

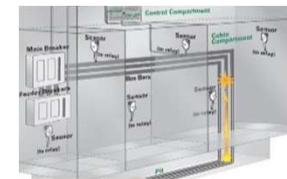
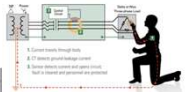

Transformateur à sec

